

# STAINLESS STRAIGHT SEAM DUCT

## ステンレス・ストレートシームダクト

各種排気/集じん用・軽量溶接鋼管



軽量

コスト  
削減

簡略化

**KURIMOTO**

# クリモト「ステンレス・ストレート」

当社のストレートシームダクトは薄板鋼板を溶接構造にて製作しています。

一般的な鋼管と比較して軽量な為、施工性の向上、サポート・支持材の簡略化が可能となり、  
トータルコストを削減できます。

## 特 徴

### 軽 量

一般的な鋼管と比較して軽量化を図れ、重量が約1/3になります。  
例) ステンレス鋼鋼管 Sch5S 300A 管厚4.0mm 31.3kg/m  
当社ストレートシームダクト 300φ 管厚1.0mm 使用時 7.5kg/m

※使用板厚によって異なります。詳細は担当者にお問い合わせ下さい。  
※重量はP.3をご参照下さい。

### 優れた 施工性

一般的な鋼管と比較して軽量な為、施工性の向上、サポート・支持材の  
簡略化が可能となり、トータルコストを削減できます。

### プレハブ 加工

施工図からの図面拾い出し、図面割付も致します。  
現場での加工手間、材料ロスの削減ができます。

※詳細はP.6をご参照下さい。

### 耐腐食 対応

各種フッ素樹脂コーティング仕様もご用意できますのでご相談下さい。

## 仕 様

### 材 質

下記の材料を標準仕様としています。

JIS規格	鋼種番号	表面仕上げ
JISG4305	SUS304	No.2B

※その他、SUS316・316L製での製造も可能ですので  
お問い合わせ下さい。

### 呼 径

呼径は直管・各種異型管ともφ(内径基準)を  
標準としています。

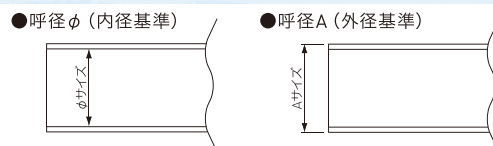

※呼径A(外径基準)の製造も可能ですのでお問い合わせ下さい。

# シームダクト」について。

軽量化

コスト  
削減

簡略化

KURIMOTO's  
STAINLESS STRAIGHT  
SEAM DUCT

## 用途例

耐食性・耐熱性・耐候性に優れている為、様々な用途で使用されています。

- 各種工場排気(半導体、化学、医薬品、食品工場など)
- 集じん排気 ● クリーンルーム排気 ● 屋外配管など
- MRI装置に取付られるヘリウム排気管(クエンチ管)



### 製作範囲

管厚 0.6t~4.0t  
呼径 100φ~2000φ

※製作範囲は管厚、口径によって異なります。  
詳細は、P.3の直管製造範囲をご参照下さい。  
※50φ、75φの製作も可能です。

### 溶接方法について

標準溶接方法は、外面からの片面溶接としています。  
溶接部の焼け取りをした後、出荷致します。

※内面酸化物の除去、バックシール溶接仕様を  
ご要望の場合はご相談下さい。

# 直管

## 製法

ステンレス鋼板を加工した後に、アルゴン溶接します。



■ 呼径φ (内径基準) 製造範囲および負圧強度 単位 (kPa)

呼径(φ) D	管厚 t(mm)							
	0.6	0.8	1.0	1.2	1.5	2.0	3.0	4.0
100	25.4	51.8	90.0	141.1	244.3			
125	18.2	37.2	64.7	101.7	176.3			
150	13.9	28.4	49.5	77.7	134.9			
175	11.0	22.6	39.4	61.9	107.5			
200	9.1	18.5	32.3	50.8	88.3	179.9		
225	7.6	15.6	27.1	42.6	74.2	151.3		
250	5.8	13.3	23.2	36.5	63.5	129.5		
275	4.3	10.3	20.0	31.6	55.1	112.5		
300	3.4	7.9	15.4	26.5	48.4	98.9		
325		6.2	12.1	20.9	40.6	87.8		
350		5.0	9.7	16.8	32.6	76.5	215.1	
375		4.1	7.9	13.6	26.5	62.4	194.2	
400		3.4	6.5	11.3	21.9	51.5	171.2	359.8
450		2.4	4.6	7.9	15.4	36.3	120.8	282.7
500		1.7	3.4	5.8	11.3	26.5	88.4	207.1
550		1.3	2.5	4.3	8.5	20.0	66.7	156.3
600		1.0	1.9	3.4	6.5	15.4	51.5	120.8
650		0.8	1.5	2.6	5.1	12.1	40.6	95.3
700		0.6	1.2	2.1	4.1	9.7	32.6	76.5
750			1.0	1.7	3.4	7.9	26.5	62.4
800			0.8	1.4	2.8	6.5	21.9	51.5
850			0.7	1.2	2.3	5.5	18.3	43.0
900			0.6	1.0	1.9	4.6	15.4	36.3
950			0.5	0.8	1.7	3.9	13.1	30.9
1000			0.4	0.7	1.4	3.4	11.3	26.5
1100				0.5	1.1	2.5	8.5	20.0
1200				0.4	0.8	1.9	6.5	15.4

※ 負圧強度はフランジの取付け有無によって大きく変わります。別途ご相談下さい。  
 ※ 1200φを越えるサイズについては別途お問い合わせ下さい。  
 ※ 一部の地域では、製作出来ないサイズがあります。弊社までお問い合わせ下さい。

■ シーム管重量表 単位 (kg/m)

口径 D	管厚 t(mm)							
	0.6	0.8	1.0	1.2	1.5	2.0	3.0	4.0
100	1.5	2.0	2.5	3.0	3.8			
125	1.9	2.5	3.1	3.8	4.7			
150	2.2	3.0	3.7	4.5	5.6			
175	2.6	3.5	4.4	5.2	6.6			
200	3.0	4.0	5.0	6.0	7.5	10.0		
225	3.4	4.5	5.6	6.7	8.4	11.3		
250	3.7	5.0	6.2	7.5	9.4	12.5		
275	4.1	5.5	6.9	8.2	10.3	13.7		
300	4.5	6.0	7.5	9.0	11.2	15.0		
325		6.5	8.1	9.7	12.2	16.2		
350		7.0	8.7	10.5	13.1	17.5	26.3	
375		7.5	9.4	11.2	14.0	18.7	28.1	
400		8.0	10.0	12.0	15.0	20.0	30.0	40.0
450		9.0	11.2	13.5	16.8	22.5	33.7	45.0
500		10.0	12.5	15.0	18.7	25.0	37.5	50.0
550		11.0	13.7	16.5	20.6	27.4	41.2	55.0
600		12.0	15.0	17.9	22.4	29.9	44.9	60.0
650		13.0	16.2	19.4	24.3	32.4	48.7	64.9
700		14.0	17.4	20.9	26.2	34.9	52.4	69.9
750			18.7	22.4	28.0	37.4	56.1	74.9
800			19.9	23.9	29.9	39.9	59.9	79.9
850			21.2	25.4	31.8	42.4	63.6	84.9
900			22.4	26.9	33.6	44.9	67.3	89.8
950			23.7	28.4	35.5	47.4	71.1	94.8
1000			24.9	29.9	37.4	49.9	74.8	99.8
1100				32.9	41.1	54.8	82.3	109.8
1200				35.9	44.8	59.8	89.8	119.7

※ 記載重量は、ストレートシーム本体の概算重量です。

### 特記事項

理論式により求めた破壊圧を示したものです。板厚選定時は安全率2以上を見込んで下さい。  
 参考までに選定基準の一例を示します。<sup>\*1</sup> ご使用条件に即した適切な安全性を見込んで下さい。  
 ① 低圧ダクト (500Pa以下の負圧) は安全率sf=2、高圧ダクト (1000Pa以下の負圧) は安全率sf=4、  
 高圧ダクト2及びそれを超えるダクトは安全率sf=6とする。また、使用圧力の最大値は10kPaとする。  
 ② 高速 (風速10m/s以上) の場合は安全率sf=4以上もしくは、1ランク厚い管厚とする。  
 ※1 公共建築工事標準仕様書を参考にしています。

## 各種ベンド

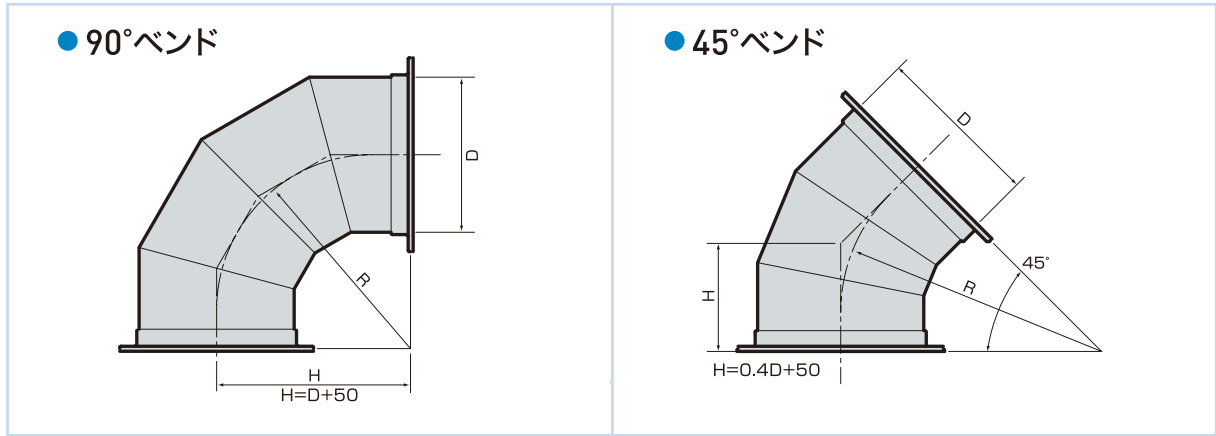

■ 各種ベンド管寸法表 単位(mm)

呼径(φ)	90°ベンド		45°ベンド	
	管厚 t(mm)	管厚 t(mm)	R寸法	H寸法
100	100	150	100	90
125	125	175	125	100
150	150	200	150	110
175	175	225	175	120
200	200	250	200	130
225	225	275	225	140
250	250	300	250	150
275	275	325	275	160
300	300	350	300	170
325	325	375	325	180
350	350	400	350	190
375	375	425	375	200
400	400	450	400	210
450	450	500	450	230
500	500	550	500	250
550	550	600	550	270
600	600	650	600	290
650	650	700	650	310
700	700	750	700	330
750	750	800	750	350
800	800	850	800	370
850	850	900	850	390
900	900	950	900	410
950	950	1000	950	430
1000	1000	1050	1000	450
1100	1100	1150	1100	490
1200	1200	1250	1200	530

■ 各種ベンド管重量表

単位(kg)

口径	90°ベンド								45°ベンド								
	管厚 t(mm)								管厚 t(mm)								
D	0.6	0.8	1.0	1.2	1.5	2.0	3.0	4.0	0.6	0.8	1.0	1.2	1.5	2.0	3.0	4.0	
100	0.4	0.5	0.7	0.8	1.0				0.3	0.4	0.5	0.6	0.7				
125	0.6	0.8	1.0	1.1	1.4				0.4	0.5	0.6	0.8	0.9				
150	0.8	1.0	1.3	1.5	1.9				0.5	0.7	0.8	1.0	1.2				
175	1.0	1.3	1.7	2.0	2.5				0.6	0.8	1.0	1.3	1.6				
200	1.3	1.7	2.1	2.5	3.2	4.3			0.8	1.0	1.3	1.6	2.0	2.6			
225	1.6	2.1	2.6	3.1	3.9	5.2			0.9	1.3	1.6	1.9	2.4	3.2			
250	1.9	2.5	3.1	3.8	4.7	6.3			1.1	1.5	1.9	2.2	2.8	3.8			
275	2.2	3.0	3.7	4.5	5.6	7.5			1.3	1.8	2.2	2.6	3.3	4.4			
300	2.6	3.5	4.4	5.2	6.6	8.8			1.5	2.0	2.5	3.1	3.8	5.1			
325		4.0	5.1	6.1	7.6	10.1				2.3	2.9	3.5	4.4	5.8			
350		4.6	5.8	7.0	8.7	11.6	17.5			2.6	3.3	4.0	5.0	6.6	10.0		
375		5.3	6.6	7.9	9.9	13.2	19.9			3.0	3.7	4.5	5.6	7.5	11.2		
400		5.9	7.4	8.9	11.1	14.9	22.4	29.9			3.3	4.2	5.0	6.3	8.4	12.6	16.8
450		7.4	9.2	11.1	13.9	18.5	27.9	37.2			4.1	5.1	6.2	7.7	10.3	15.5	20.7
500		9.0	11.3	13.5	16.9	22.6	34.0	45.4			5.0	6.2	7.5	9.3	12.5	18.7	25.0
550		10.8	13.5	16.2	20.3	27.1	40.7	54.3			5.9	7.4	8.9	11.1	14.8	22.2	29.7
600		12.7	15.9	19.1	23.9	31.9	48.0	64.1			6.9	8.6	10.4	13.0	17.3	26.0	34.7
650		14.9	18.6	22.3	27.9	37.2	55.9	74.6			8.0	10.0	12.0	15.0	20.0	30.1	40.2
700		17.1	21.4	25.7	32.1	42.8	64.4	86.0			9.2	11.5	13.8	17.2	23.0	34.5	46.1
750			24.4	29.3	36.7	48.9	73.5	98.1				13.0	15.7	19.6	26.1	39.2	52.4
800			27.7	33.2	41.5	55.4	83.2	111.1				14.7	17.7	22.1	29.5	44.2	59.1
850			31.1	37.3	46.7	62.3	93.5	124.8				16.4	19.7	24.7	32.9	49.5	66.0
900			34.7	41.7	52.1	69.5	104.4	139.4				18.3	22.0	27.5	36.7	55.1	73.5
950			38.6	46.3	57.8	77.2	115.9	154.7				20.3	24.3	30.4	40.6	61.0	81.4
1000			42.6	51.1	63.9	85.3	128.0	170.9				22.3	26.8	33.5	44.7	67.2	89.6
1100				61.5	76.9	102.6	154.1	205.6					32.1	40.1	53.5	80.4	107.3
1200				72.8	91.1	121.5	182.4	243.5					37.9	47.4	63.2	94.8	126.6

▲記載寸法はフランジタイプの寸法です。

※記載重量は、ベンド管本体の概算重量となります。(フランジ重量は含まれておりません。)

※1.5R、2.0Rのベンドも製作可能です。

90°ベンド 1.5R H=1.5D+50

2.0R H=2.0D+50

45°ベンド 1.5R H=0.4×1.5D+50

2.0R H=0.4×2.0D+50

※30°、60°ベンド、任意の角度のベンドも製作可能です。

## 継手加工方法

※仕様については別途打合せご相談願います。

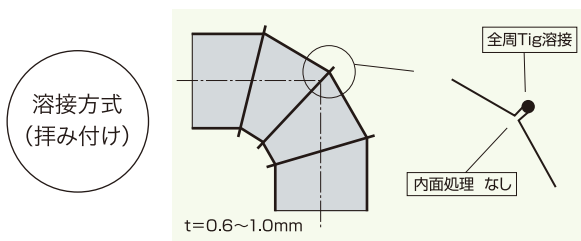

※口径、形状により異なる場合がございます。

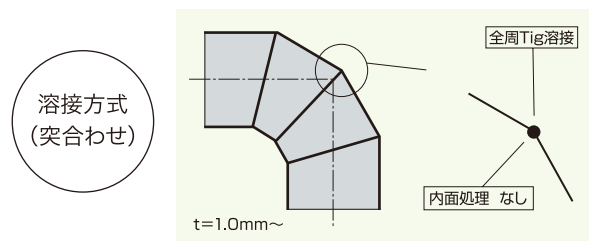

※口径、形状により異なる場合がございます。

## T 管

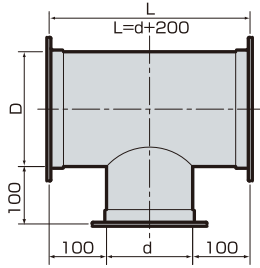

## 片落管

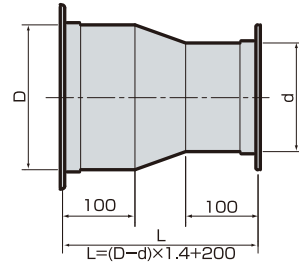

## 45° Y管

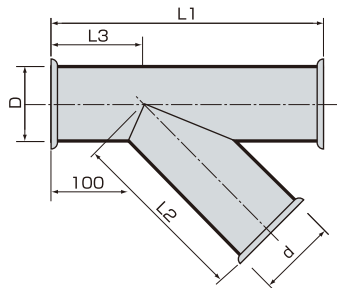

45°Y管寸法表 ▼下記寸法表はフランジタイプとなります。

単位(mm)

呼径(φ) 寸法					呼径(φ) 寸法					呼径(φ) 寸法				
D	d	L1	L2	L3	D	d	L1	L2	L3	D	d	L1	L2	L3
100	100	460	340	125	375	100	490	565	-20	750	500	1160	1135	75
125	100	460	355	110		200	650	620	55		600	1305	1190	145
	125	495	370	130		300	795	670	125		700	1495	1290	215
150	100	460	375	100	375	875	700	175	750		1565	1315	250	
	150	530	400	135	100	510	590	-25	500	1160	1170	50		
175	100	460	390	85	400	200	650	640	45	800	600	1305	1225	120
	150	530	415	120		300	795	695	120		700	1495	1325	190
	175	565	430	140		400	970	785	180		800	1635	1375	260
200	100	460	410	75	450	200	700	730	20		850	600	1355	1310
	150	530	435	110		300	845	780	95	700		1495	1360	165
	200	600	460	145		400	970	825	155	800		1635	1410	235
225	100	460	425	60	500	450	1040	850	190	900		850	1710	1435
	150	530	450	95		200	700	765	-5		600	1355	1305	70
	200	600	480	130		300	845	815	70		700	1495	1395	140
250	100	510	495	45	550	400	970	860	130		950	800	1635	1445
	150	580	525	85		500	1110	910	200	900		1780	1495	285
	200	650	545	120		300	845	850	45	700		1495	1430	115
275	100	490	495	30	600	400	1020	945	105	1000		800	1635	1480
	150	560	520	70		500	1160	995	175		900	1780	1535	255
	200	630	545	105		550	1230	1020	210		950	1850	1560	295
300	100	510	530	20	650	300	895	935	20		1100	700	1495	1465
	200	650	580	90		400	1020	980	80	800		1635	1515	160
	250	725	605	130		500	1160	1030	150	900		1780	1570	230
325	100	490	530	5	700	600	1305	1080	220	1200		1000	1920	1620
	200	650	585	80		400	1020	1015	55		800	1635	1590	110
	300	795	630	165		500	1160	1065	125		900	1780	1640	180
350	100	510	555	0	700	600	1305	1115	195		1200	1000	1920	1690
	200	650	605	75		650	1375	1140	230	1100		2065	1740	325
	300	795	660	145		400	1020	1050	30	900		1780	1710	130
	350	850	675	170		500	1160	1100	100	1000		1970	1810	200
						600	1305	1152	170	1100	2115	1860	270	
						700	1445	1205	240	1200	2255	1915	345	

## ▶ 特殊異型管・加工

S管	RT管	角丸管	偏芯片落管(下場平片落)
継手+直管	ソケット取付	斜め切管	ヘッダー管

▲上記は一例です。他の製品も製作可能ですのでご相談下さい。

## ▶ プレハブ加工

施工図からの図面拾い出し、図面割付も致します。  
現場での加工手間、材料ロスの削減ができます。

### 【施工図例】

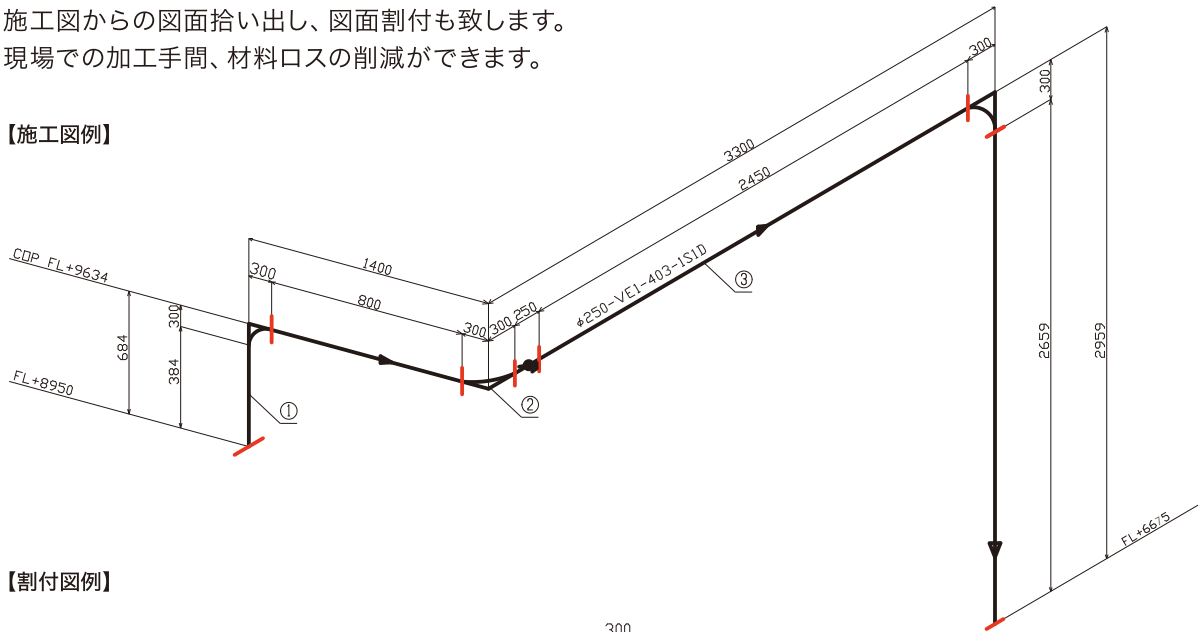

### 【割付図例】

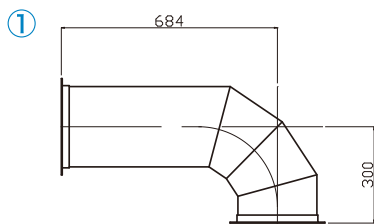

片長90° ベンド 250φ 300H×684H

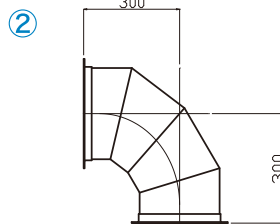

90° ベンド 250φ 300H×300H

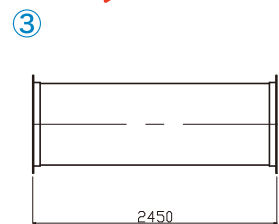

直管 250φ×2450L

## フランジ

### ● プレートフランジ

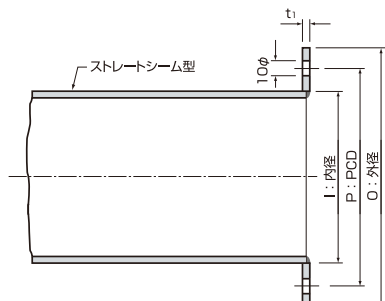

### ● アングルフランジ

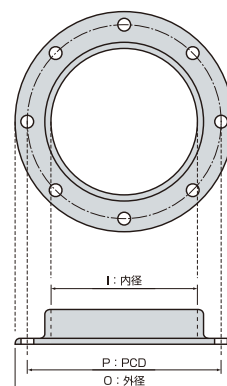
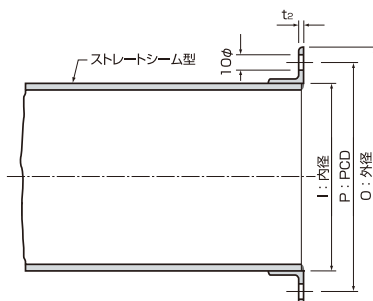

#### ■ フランジ寸法表 [呼径φ(内径寸法)]

##### プレートフランジ

単位(mm)

呼径(φ)	I: 内径	P: PCD	O: 外径	ボルト穴径	ボルト穴数	t1: プレート
100	★	内径+30	内径+50	10φ	6	t=4
125		内径+30	内径+50	10φ	6	t=4
150		内径+30	内径+50	10φ	6	t=4
175		内径+30	内径+50	10φ	6	t=4

##### アングルフランジ

単位(mm)

呼径(φ)	I: 内径	P: PCD	O: 外径	ボルト穴径	ボルト穴数	t2: アングル
200	★	内径+30	内径+50	10φ	8	3×25×25
225		内径+30	内径+50	10φ	8	3×25×25
250		内径+30	内径+50	10φ	8	3×25×25
275		内径+30	内径+50	10φ	12	3×25×25
300		内径+30	内径+50	10φ	12	3×25×25
325		内径+30	内径+50	10φ	12	3×25×25
350		内径+30	内径+50	10φ	12	3×25×25
375		内径+30	内径+50	10φ	12	3×25×25
400		内径+30	内径+50	10φ	16	3×25×25
450		内径+30	内径+50	10φ	16	3×25×25
500		内径+30	内径+50	10φ	16	3×25×25
550		内径+30	内径+50	10φ	20	3×25×25
600		内径+30	内径+50	10φ	20	3×25×25
650		内径+36	内径+60	10φ	24	3×30×30
700		内径+36	内径+60	10φ	24	3×30×30
750		内径+36	内径+60	10φ	24	3×30×30
800		内径+36	内径+60	10φ	28	3×30×30
850		内径+36	内径+60	10φ	28	3×30×30
900		内径+36	内径+60	10φ	32	3×30×30
950		内径+36	内径+60	10φ	32	3×30×30
1000	内径+36	内径+60	10φ	32	3×30×30	
1100	内径+36	内径+80	10φ	36	3×40×40	
1200	内径+36	内径+80	10φ	40	3×40×40	

★フランジ内径はダクト管厚及び接合方式によって変わります。

参考:ダクト管厚t=1.0 呼径200φ(ダクト内径200φ≒外径202φ)の場合

●固定フランジ式(外フランジ) ⇒フランジ内径203φ ※接合方式①(P.8参照)

●ルーズフランジ式(端部折り曲げ) ⇒フランジ内径205φ ※接合方式③(P.8参照)

※上記フランジ規格は、弊社標準規格となります。使用条件でのフランジ規格の確認は必要です。

※上記フランジ規格のほか、JIS規格相当品(4t~9t)、各種フランジも製作可能です。

#### 各種パッキン

材質: ネオプレン、シリコンゴム、テフロン等各種ご用意できますので、お問い合わせ下さい。



## 接合方式

### 1 固定フランジ式 (外フランジ)

【取付け例】

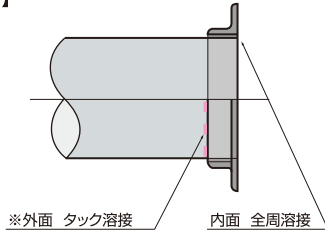

- ダクト内面端部を全周溶接する為、気密性が高い。
- ◎フランジと直管が固定されているのでフランジ単体は回りません。
- ※外面タック溶接はご指示下さい。

### 2 固定フランジ式 (内フランジ)

【取付け例】

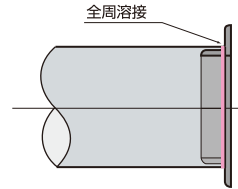

- 直管内側にアングルフランジを差込、外面を全周溶接する。
- ◎フランジと直管が固定されているのでフランジ単体は回りません。

### 3 ルーズフランジ式 (直管部フランジカラー未使用)

- ①フランジにダクトを通した後、ダクト端部を約6~10mm\*  
外へ折り曲げる。(ツバ出し)
  - ②管厚  $t=0.6t \sim 1.5t$
- ◎フランジと直管が固定されていないため、フランジが回り  
ボルト穴の位置合わせが容易になります。
- ◎ツバ出し部はRがつく為、パッキン、ボルトの締め付け時にはご注意ください。
- ※口径、管厚によってツバ長さは異なります。
- ※出荷工場によって製作可能範囲は異なります。詳しくはお問い合わせ下さい。

【取付け例】

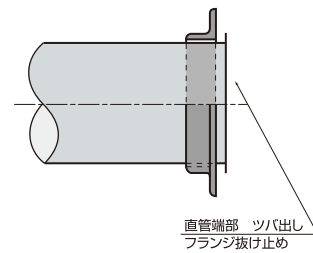

## JISフランジ 取合接続例

①【取付け例】

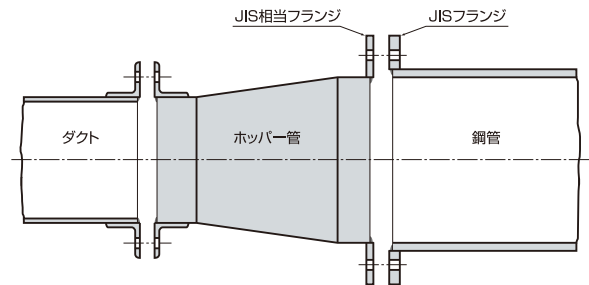

鋼管と同内径のホッパー管を使用して接続。  
※ダクト内径と鋼管内径は同径となります。

②【取付け例】

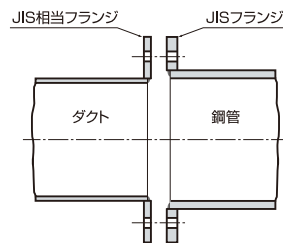

鋼管とダクトを直接接続。  
※ダクト内径と鋼管内径は異なります。

※①、②共にJISフランジのPCD、外径、ボルト穴径、ボルト穴数を揃えております。  
※JIS相当フランジの板厚はご指示下さい。(4t~9t)

# 安全のため必ずお守り下さい。

※取り付け前に、下記の事項を必ずお読みになり、正しく安全に取り付けして下さい。

※下記に示した事項は、安全にお使い頂く為の重要な内容を記載してありますので必ずお守り下さい。



## 警告

この表示を無視して誤った取り扱いをすると  
人が死亡または重傷を負う可能性が  
想定される内容を表示しています。



## 注意

この表示を無視して誤った取り扱いをすると  
人がケガをする可能性及び物的損害が発生すると  
想定される内容を表示しています。



『禁止』を  
意味します。



『分解禁止』を  
意味します。



『重要事項』を  
意味します。

※施工完了後、注意事項が守られているか確認の上、試運転を行い異常がないか確認して下さい。

また、貴社製品の付属部品としてお取り扱い頂く場合は、貴社製品施工説明書若しくは、貴社作業標準に  
下記の注意事項の記載内容を包含して下さい。

## 警告



- 長尺物をお取り扱いの際は、周囲をご確認の上、荷揚げ、荷下ろし、取り回しを行って下さい。取り扱いを誤ると、ケガをする恐れがあります。
- 長さ調整等の切断を行った場合、端部の鉄板は、バリが出て鋭利な状態になる場合がありますので、ヤスリ等でバリを除去し、ご使用下さい。ケガをする恐れがあります。
- 専用工具以外で長さ調整等の切断を行わないで下さい。製品の破損及び劣化の原因となります。  
また、工具使用時にはケガをしないよう、安全には充分配慮して下さい。  
保護具(安全靴、保護メガネ、防塵マスク、手袋、作業着等)未装着での長さ調整等の切断は行わないで下さい。目に入り、失明などの大ケガや、吸引による呼吸器官への有害な影響や切傷の恐れがあります。
- 周囲に人がいる場所で長さ調整等の切断は行わないで下さい。端部が当たってケガをする恐れがあります。
- 端部は鋭利な刃物と同様ですので、直接、当たるとケガをする恐れがあります。顔などを絶対に近づけないで下さい。
- 取り付け時は、転倒、つい落、製品落下等がないように充分安全に気をつけて行って下さい。
- 必要な保護具(安全靴、保護メガネ、防塵マスク、手袋、作業着等)を着装の上、作業を行って下さい。ケガをする恐れがあります。
- 労働安全衛生法、建築基準法等、その他法令、条例等に従って設計・施工して下さい。



- プラント設備用ダクトですので、それ以外の用途に使用しないで下さい。製品の破損及び劣化の原因となります。
- 製品の過度の重ね置きはしないで下さい。変形・破損の恐れがあります。
- 異常に高温になる場所、使用制限を超える温度になる場所や使用制限を超える通風温度でのご使用はしないで下さい。発火・火災と製品の破損及び劣化の原因となります。



- 改造はしないで下さい。製品の破損及び劣化の原因となります。

## ⚠ 注意

- ❗ ■製品を踏みつけたり、乗ったり、投げたり、ものに当たったりしないで下さい。破損、変形の恐れがあります。  
また転倒したり、当たったりしてケガをする恐れがあります。
  - 製品・部品の取り付けは確実に行って下さい。落下により、ケガをする恐れがあります。
  - 外面、内面に剥離、裂け、穴等がある場合は、施工前にお申し付け下さい。
- 
- ❌ ■製品・部品の取り付けは確実に行って下さい。落下により、ケガをする恐れがあります。
  - 梱包されている製品を開封する際は、カッター等で製品を傷つけないように注意して下さい。製品が破損する原因となります。
  - できるだけ接続部の近くで吊るようして下さい。製品が破損する原因となります。
  - ご使用・施工時には下記の事項にご注意下さい。製品の破損及び劣化の原因となります。
  - ①ダクトのサポート(吊り)ピッチは、ダクトの重量を十分に考慮した上で施工して下さい。製品の破損、劣化の原因となります。また、製品の落下等によりケガをする場合があります。
  - ②製品どうしの接触、他のものとの接触を避けて下さい。錆や結露の原因となります。
  - ③縦管でのご使用の場合は自重で破損しないよう適度なサポートをとって下さい。
  - ④製品の近くで溶接作業をする場合は、十分な養生を行い、溶接火花や、熱の影響がないようにして下さい。
  - ⑤使用範囲を超える風速でのご使用はしないで下さい。
  - ⑥製品には、機器等の重みが一切かからないよう施工して下さい。
  - ⑦製品に影響をおよぼす著しい振動がある場所での使用は避けて下さい。
  - ⑧製品に強い衝撃を与えたり、落としたり、投げたりしないで下さい。
  - ⑨製品を多数箇所で曲げないで下さい。曲げ数が多くなれば、圧力損失が高くなります。
  - ⑩製品を空調機器のすぐそばで曲げないで下さい。
  - ⑪空調機器との接続は、しっかり差し込んでビス、ダクトテープやフランジ等で確実に固定して下さい。
  - ⑫接続ダクト径の極端な絞りは避けて下さい。
  - ⑬異種金属と接触しないように施工して下さい。錆や腐食の原因となります。
  - ⑭錆や結露の原因となる接触は避けて下さい。

## 免責事項

※下記のような場合には保証対象外となります。

- 弊社発行のカタログ、施工要領書に記載された事項に従わない設計・施工により不具合が生じた場合。
- 製品が変質・変形する恐れのある場所で使用された場合、及び変質・変形の恐れのある施工がなされた場合。
- 天変地異(天災・台風・洪水・地震・落雷・つらら等)による損傷。
- 施工により生じた製品の不具合。
- 弊社の製品以外の部材による不具合。
- 他の工事が原因による不具合の場合。
- 初期の損傷ないし不具合を長期放置したために生じた拡大損傷。
- 犬・猫・鳥・鼠などの動物や昆虫などに起因する不具合。
- 釘部、ネジ部の錆やもらい錆に起因する不具合。
- 建物自体の変形や変位により生じた不具合。
- 本カタログの内容を無視した保管・取り扱いによる不具合。
- 製品または部品の経年変化により変褪色、微細なひび割れ等が生じた場合。
- 暴動・テロ活動等の不可抗力により発生した損傷。



www.kurimoto.co.jp

**K** 株式会社 栗本鐵工所 建材事業部

本社	〒550-8580	大阪市西区北堀江1丁目12番19号	Tel.(06)6538-7705	Fax.(06)6538-7755
東京支社	〒108-0075	東京都港区港南2丁目16番2号	Tel.(03)3450-8555	Fax.(03)3450-8560
北海道建材営業課	〒063-0835	札幌市西区発寒15条12丁目4番10号	Tel.(011)661-6781	Fax.(011)661-6783
東北支店	〒980-0014	仙台市青葉区本町1丁目12番30号	Tel.(022)227-1882	Fax.(022)227-1884
名古屋支店	〒450-0003	名古屋市中村区名駅南1丁目17番23号	Tel.(052)551-6934	Fax.(052)551-6935
中国支店	〒730-0035	広島市中区本通7番19号	Tel.(082)247-4134	Fax.(082)247-3981
九州支店	〒812-0016	福岡市博多区博多駅南1丁目3番11号	Tel.(092)451-6626	Fax.(092)471-7696

販売店

※当カタログ記載の内容は、一般的な情報の提供を目的とするものです。  
細心の注意のもとに作成していますが、必ずしも保証を意味するものではありません。  
※当カタログ掲載の仕様等は、改良のため予告なく変更する場合がございますのでご了承下さい。  
※無断転載・複製を禁じます。